

ART MATIC

 Manual de instrucciones del emisor multifrecuencia

 User manual of multifrequency remote control

 Manuale d'istruzioni radiocomando multifrequenza

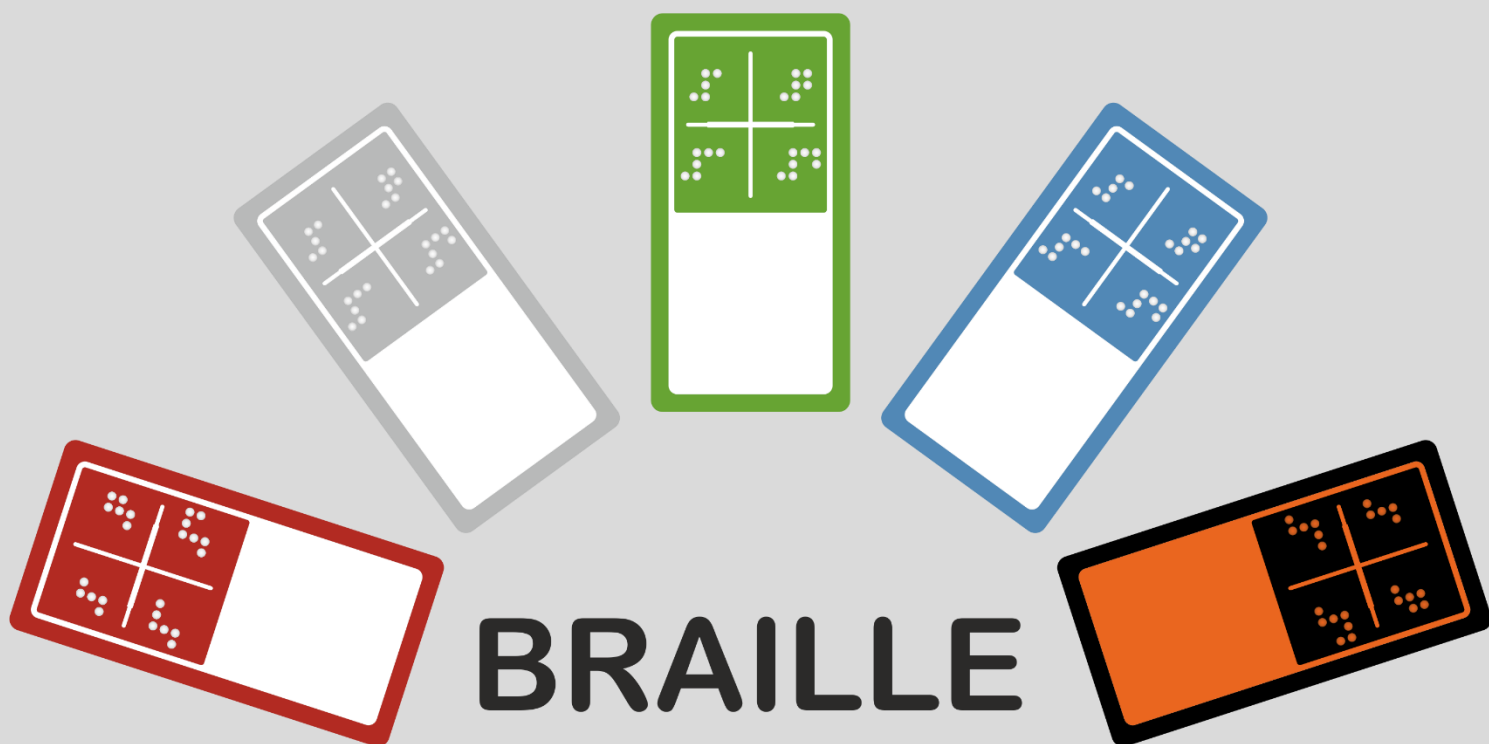

www.artmatic.es



INTRODUCCIÓN

Artmatic BRAILLE es un emisor multifrecuencia de 4 canales dotado de su propio Rolling-code (código G) que permite gestionar automatismos compatibles, además, gracias a sus funciones avanzadas es capaz de duplicar varios mandos a distancia de código fijo y Rolling-code con frecuencias de 433,92 MHz y 868,3 MHz. La duplicación permite asociar cada tecla del Artmatic BRAILLE a una tecla del mando a distancia original de diferentes modelos y marcas. Una de las peculiaridades del mando a distancia es la presencia de números en alfabeto braille para ayudar a las personas invidentes a gestionar sus automatismos.

CONDICIONES GENERALES



Estimado cliente, gracias por comprar uno de nuestros productos. Le rogamos que lea detenidamente y conserve este manual de instrucciones, ya que proporciona información importante sobre el funcionamiento y la seguridad del dispositivo.

- Las descripciones y diagramas de este folleto no son vinculantes. Anprin Traders SL. manteniendo inalteradas las principales características del equipo, se reserva el derecho de actualizar este folleto en cualquier momento y sin compromiso por mejoras técnicas o por cualquier otra razón comercial.
- El equipo debe ser utilizado exclusivamente para el uso para el que fue diseñado. Cualquier otro uso debe considerarse impropio y, por tanto, peligroso.
- Mantenga a los niños alejados de los dispositivos de control. No permita que los niños y los animales jueguen o permanezcan cerca de la automatización.
- No deje el mando a distancia cerca de fuentes de calor ni lo sumerja en líquidos de ningún tipo.
- No tragar la batería, peligro de quemaduras químicas (ver párrafo BATERÍA).
- No deseche las piezas del mando a distancia en el medio ambiente, separe los materiales y deséchelos en los contenedores adecuados (ver párrafo ELIMINACIÓN DEL PRODUCTO).

GARANTIA

La garantía de este producto es de 24 meses a partir de la fecha de compra documentada fiscalmente. La garantía cubre el no funcionamiento de este producto por todos los defectos de fabricación. Por lo tanto, quedan excluidos los causados por descuido, uso indebido, manipulación y agentes atmosféricos. Dada su naturaleza, las baterías y las piezas externas sujetas a desgaste están excluidas de la garantía.

La empresa Anprin Traders SL. no se responsabiliza de los daños causados a personas, cosas y animales, derivados de un uso inadecuado o mal funcionamiento del emisor.

CARACTERÍSTICAS TÉCNICAS

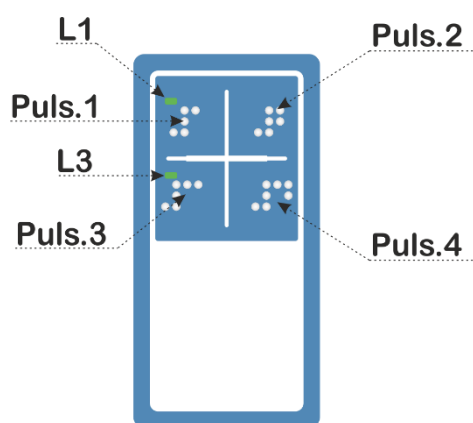

Batería de litio	1x (CR2032)
Número de pulsadores	4
Colores	Azul, Gris, Rojo, Negro/Naranja, Verde
Frecuencia de Trabajo	(433,92 / 868,3) MHz
Max. potencia radiofrecuencia	-5 dBm
Dimensiones	33 x 66 x 10 mm
Peso	20g
Grado de protección	IP55
Temperatura de ejercicio	- 10°C / +50°C

DUPLICACIÓN DE MANDOS A DISTANCIA DE CÓDIGO FIJO Y ROLLING CODE

Fase 1: presione y mantenga presionado el pulsador 1 del Artmatic BRAILLE, sin soltar el pulsador 1 presione cuatro veces el pulsador 2. El LED verde L1 comienza a parpadear lentamente.

Fase 2: suelte los pulsadores y coloque el mando a distancia a duplicar frente al Artmatic BRAILLE entre (1÷4) cm de distancia.

Fase 3: mantenga presionado el botón del control remoto original hasta que el LED verde L1 del Artmatic BRAILLE comience a parpadear rápidamente, luego suéltelo.

Fase 4: presione el pulsador del Artmatic BRAILLE en el que desea registrar el código original recién aprendido, luego suéltela y espere que el LED verde L1 se apague. La copia fue exitosa, para el uso correcto del mando a distancia consultar el manual de instrucciones del automatismo.

ATENCIÓN: si el LED verde L1 del Armatic BRAILLE continúa parpadeando lentamente cuando se presiona continuamente la tecla del mando a distancia original, el aprendizaje del código no se ha realizado correctamente (consulte el párrafo SOLUCION DE PROBLEMAS)

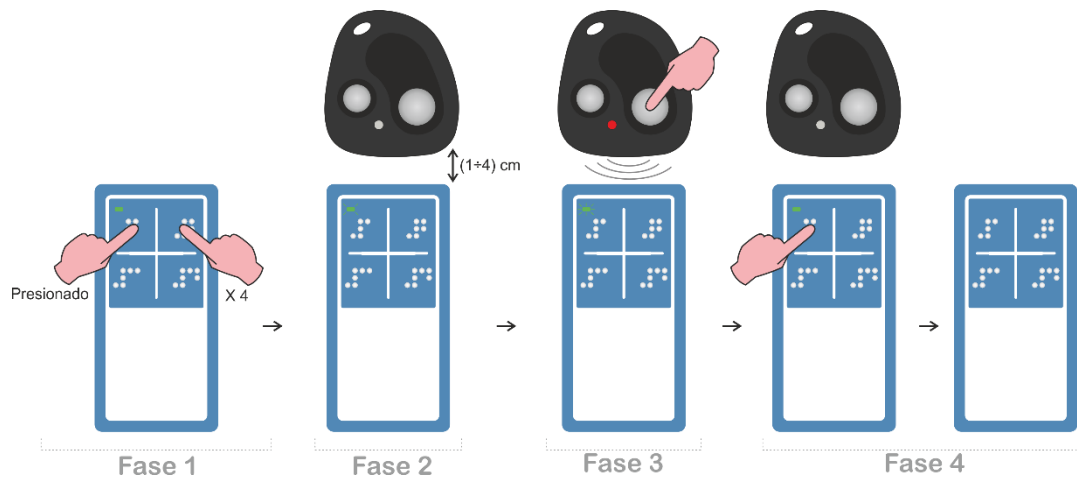

NOTA: la memoria del Armatic BRAILLE es completamente reprogramable, por lo que es posible sobrescribir varias teclas repitiendo la operación desde la fase 1.

Ejemplo: duplicación del emisor original en el pulsador 2 del Armatic BRAILLE.

- Mantenga presionado el pulsador 1 del Armatic BRAILLE, sin soltar el pulsador 1 presione cuatro veces el pulsador 2. El LED verde L1 comienza a parpadear lentamente.
- Suelte los pulsadores y coloque el mando a distancia a duplicar frente al Armatic BRAILLE entre (1+4) cm de distancia.
- Pulse y mantenga pulsado el botón de mando a distancia original hasta que LED verde L1 del Armatic BRAILLE comience a parpadear rápidamente, luego suéltelo.
- Presione el pulsador 2 del Armatic BRAILLE, suéltelo y espere a que el LED verde L1 se apague. La copia fue exitosa.

DUPLICACION DE LOS EMISORES BFT

Fase 1: presione y mantenga presionado el pulsador 1 del Armatic BRAILLE, sin soltar el pulsador 1 presione cuatro veces el pulsador 2. El LED verde L1 comienza a parpadear lentamente.

Fase 2: suelte los pulsadores, coloque el mando a distancia a duplicar frente al Armatic BRAILLE entre (4+20) cm de distancia.

Fase 3: presione y mantenga presionado el pulsador del BFT hasta que quede fijo el LED verde L1, ahora deje de pulsar.

Fase 4: el LED verde L1 comienza a emitir un doble destello, ahora envíe el código semilla (SEED) del emisor BFT presionando el botón oculto en la parte posterior o, en el caso de modelos más recientes, manteniendo presionados los botones 1 y 2 simultáneamente hasta que el LED verde L1 de BRAILLE comienza a parpadear, parpadea rápidamente, luego suéltelos.

Fase 5: ahora presione la tecla Armatic BRAILLE en la que desea insertar el código original recién aprendido, luego suéltela y espere que el LED verde L1 se apague. La copia fue exitosa, para el uso correcto del control remoto consultar el manual de instrucciones del automatismo.

ATENCIÓN: si el LED verde L1 del Armatic BRAILLE continúa parpadeando lentamente cuando se presiona continuamente la tecla del mando a distancia original, el aprendizaje del código no se ha realizado correctamente (consulte el párrafo SOLUCION DE PROBLEMAS)

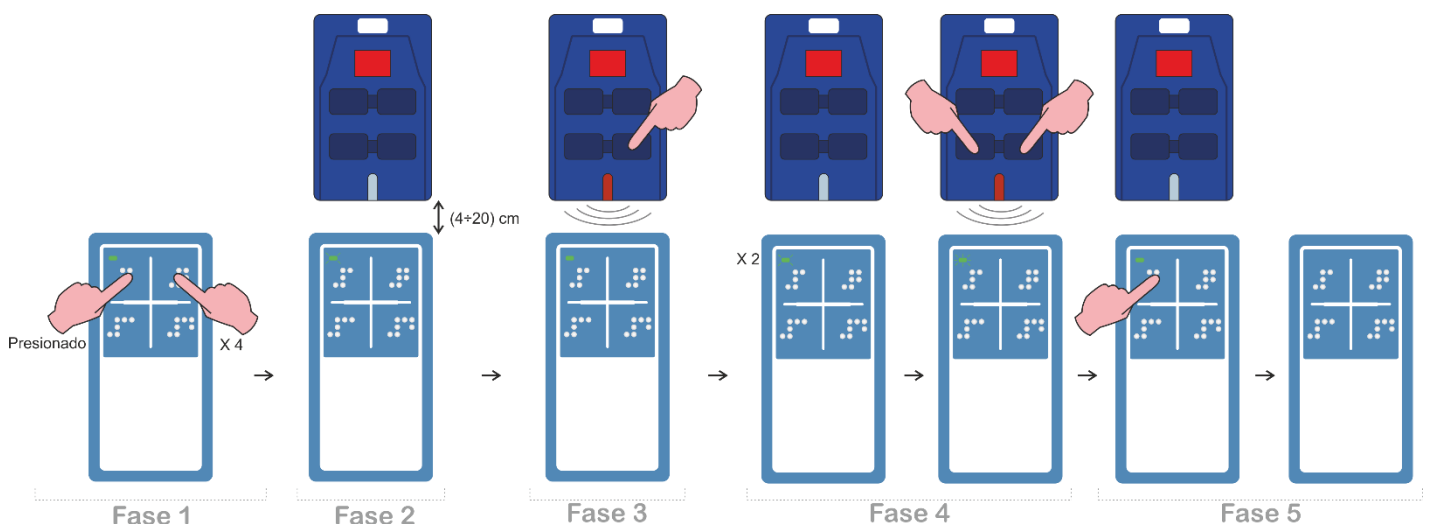

NOTA: la memoria del Artmatic BRAILLE es completamente reprogramable, por lo que es posible sobrescribir varias teclas repitiendo la operación desde la fase 1.

PROCEDIMIENTO PARA EL ENVÍO DE LA SEMILLA DESDE ARTMATIC BRAILLE (solo en copias desde un BFT Artmatic BRAILLE):

- Mantenga presionados los botones **1** y **2** del BFT Artmatic BRAILLE durante unos cinco segundos, el LED verde L1 comienza a parpadear rápidamente.
- Suelte ambos pulsadores y pulse el botón del Artmatic Braille BFT cuya semilla (SEED) quiera enviar.
- El LED verde L1 permanece encendido unos seis segundos, equivalente al envío del SEED.

DUPLICACION DE EMISORES FAAC/GENIUS

Fase 1: presione y mantenga presionado el pulsador **1** del Artmatic BRAILLE, sin soltar el pulsador 1 presione cuatro veces el pulsador **2**. El LED verde L1 comienza a parpadear lentamente.

Fase 2: suelte los pulsadores y coloque el mando a distancia FAAC/GENIUS frente al Artmatic BRAILLE a unos (2÷10) cm de distancia.

Fase 3: presione y mantenga presionado el botón FAAC/GENIUS hasta que el LED verde L1 se encienda de manera constante, luego suéltelo.

Fase 4: el LED verde L1 comienza a parpadear dos veces, ahora envíe el código semilla (SEED) del emisor FAAC/GENIUS presionando las teclas **1** y **2** simultáneamente durante unos tres segundos, luego suéltelas. El LED del mando original comienza a parpadear.

Fase 5: presione el pulsador del mando original que desea duplicar hasta que el LED verde del Artmatic BRAILLE L1 comience a parpadear rápidamente, luego suéltelo.

Fase 6: ahora presione la tecla del Artmatic BRAILLE en la que desea insertar el código original recién aprendido, luego suéltela y espere que el LED verde L1 se apague. La copia fue exitosa, para el uso correcto del control remoto consultar el manual de instrucciones del automatismo.

⚠ ATENCIÓN: si el LED verde L1 del Artmatic BRAILLE continúa parpadeando lentamente cuando se presiona continuamente la tecla del mando a distancia original, el aprendizaje del código no se ha realizado correctamente (consulte el párrafo SOLUCION DE PROBLEMAS)

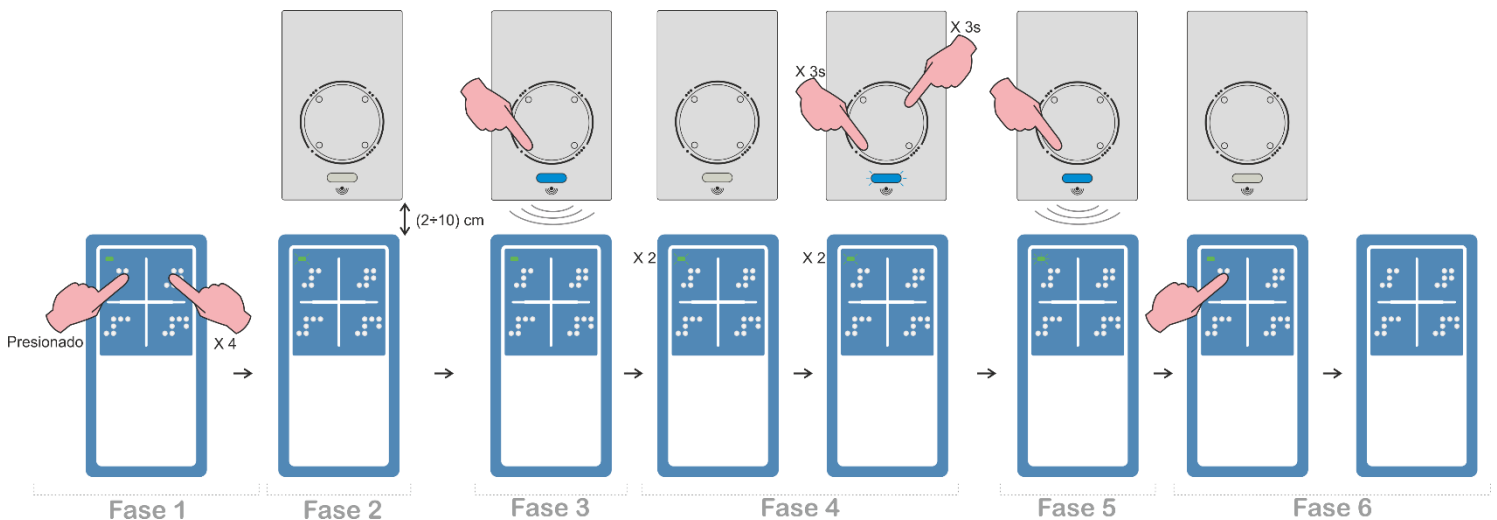

NOTA: la memoria del Artmatic BRAILLE es completamente reprogramable, por lo que es posible sobrescribir varias teclas repitiendo la operación desde la fase 1.

PROCEDIMIENTO PARA EL ENVÍO DE LA SEMILLA EN EMISOR ARTMATIC BRAILLE (solo en copias desde un FAAC/GENIUS Artmatic BRAILLE):

- Presione y mantenga presionados los pulsadores **1** e **2** del Artmatic BRAILLE FAAC/GENIUS durante cinco segundos, el LED verde L1 empieza a parpadear rápidamente.
- Suelte ambos pulsadores y presione el botón del Artmatic BRAILLE FAAC/GENIUS que se quiera enviar el código semilla (SEED).
- El LED verde L1 queda encendido alrededor de seis segundos, equivalente a la duración del envío del SEED.

DUPLICACION DE EMISORES V2

Fase 1: presione y mantenga presionado el pulsador **1** del Artmatic BRAILLE, sin soltar el pulsador 1 presione cuatro veces el pulsador **2**. El LED verde L1 comienza a parpadear lentamente.

Fase 2: suelte los pulsadores y sitúe el mando a distancia V2 frente al Artmatic BRAILLE entre (1÷20) cm de distancia.

Fase 3: presione y mantenga presionado el pulsador del V2 hasta que se quede fijo el LED verde L1, suelte el pulsador.

Fase 4: el LED verde L1 comienza a emitir un doble parpadeo. Vuelva a presionar la misma tecla del emisor V2 hasta que el LED verde L1 del Artmatic BRAILLE comience a parpadear rápidamente, luego suéltelo.

Fase 5: ahora presione el pulsador de Artmatic BRAILLE en la que desea ingresar el código original recién aprendido, luego suéltela y espere que el LED verde L1 se apague. La copia fue exitosa, para el uso correcto del control remoto consultar el manual de instrucciones del automatismo.



ATENCIÓN: si el LED verde L1 del Artmatic BRAILLE continúa parpadeando lentamente cuando se presiona continuamente la tecla del mando a distancia original, el aprendizaje del código no se ha realizado correctamente (consulte el párrafo SOLUCION DE PROBLEMAS)

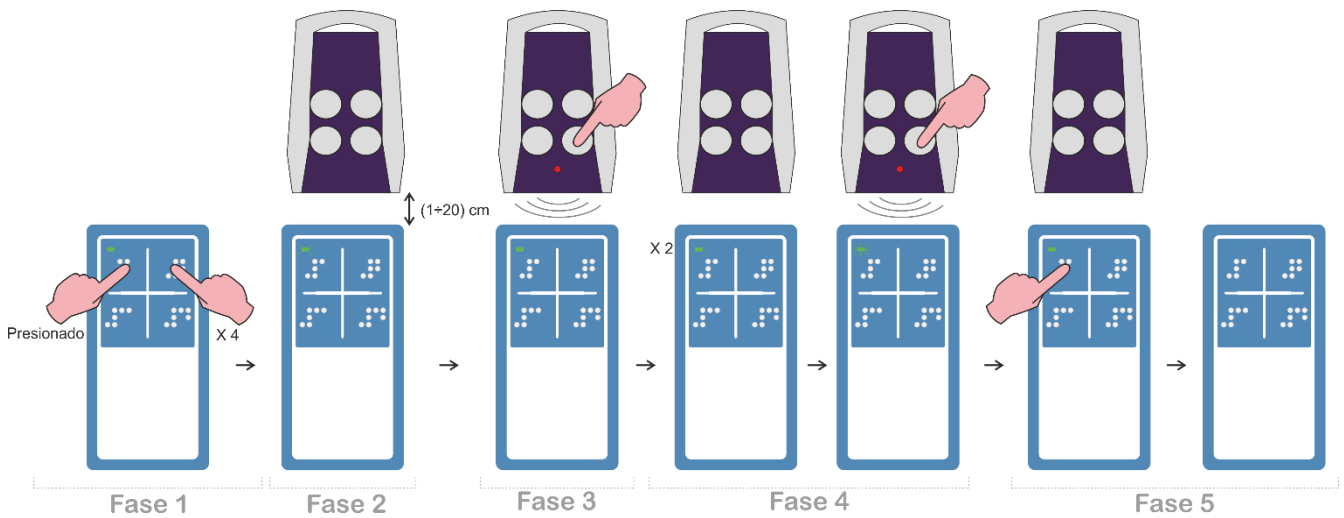

NOTA: la memoria del Artmatic BRAILLE es completamente reprogramable, por lo que es posible sobrescribir varias teclas repitiendo la operación desde la fase 1.

PROCEDIMIENTO PARA EL ENVÍO DE LA SEMILLA EN EMISOR ARTMATIC BRAILLE (solo en copias desde un V2 Artmatic BRAILLE):

- Presionar y mantener presionado el pulsador del Artmatic BRAILLE V2 programado anteriormente.

CLONACIÓN DEL CODIGO DE SERIE

Este procedimiento le permite clonar el código de serie (Rolling-code) del emisor original.



ATENCIÓN: ¡este modo de copia clona el código de serie! Cada vez que se pulsa el botón del Artmatic BRAILLE aumenta el sincronismo, esto hace que el mando a distancia original sea incompatible con el automatismo hasta la posible sincronización del mismo.

Fase 1: presione y mantenga presionado el pulsador 2 del Artmatic BRAILLE, sin soltar el pulsador 2 presione cuatro veces el pulsador 1. El LED verde L1 comienza a parpadear lentamente.

Fase 2: suelte los pulsadores y coloque el mando a distancia a duplicar frente al Artmatic BRAILLE a (1+4) cm de distancia.

Fase 3: presione y mantenga presionado el botón del mando original hasta que el LED verde L1 del Artmatic BRAILLE comience a parpadear rápidamente, luego suéltelo.

Fase 4: ahora presione la tecla del Artmatic BRAILLE en la que desea ingresar el código original recién aprendido, luego suéltela y espere que el LED verde L1 se apague. La copia fue exitosa, para el uso correcto del emisor consultar el manual de instrucciones del automatismo.

DUPLICACIÓN DEL CÓDIGO DE SERIE FIJO

Este procedimiento le permite duplicar el código de serie (Rolling-code) del control remoto original y bloquear su aumento.



ATENCIÓN: ¡este modo de copia duplica el código de serie y se fija en el valor actual! Usar solo con automatizaciones compatibles.

Fase 1: presione y mantenga presionado el pulsador 1 del Artmatic BRAILLE, sin soltar el pulsador 1 presione cuatro veces el pulsador 3. El LED verde L1 comienza a parpadear lentamente.

Fase 2: suelte los pulsadores y coloque el mando a distancia a duplicar frente al Artmatic BRAILLE entre (1+4) cm de distancia.

Fase 3: presione y mantenga presionado el pulsador del mando original hasta que el led verde L1 del Artmatic BRAILLE comience a parpadear rápidamente, luego suelte.

Fase 4: ahora presione el botón del Artmatic BRAILLE en la que desea ingresar el código original recién aprendido, luego suéltela y espere que el LED verde L1 se apague. La copia fue exitosa, para el uso correcto del control remoto consultar el manual de instrucciones del automatismo.

SOLUCIÓN DE PROBLEMAS

- Si al presionar un pulsador del Artmatic BRAILLE se enciende el LED verde L3: batería descargada, es necesario la sustitución de la batería.
- Durante la copia, el LED verde L1 continúa parpadeando lentamente, el Artmatic BRAILLE no ha aprendido el código original:
 - Verifique que el mando original que intenta copiar sea compatible (código fijo o Rolling-code).
 - Sustituir la batería del mando original por una nueva.
 - Es posible que el circuito se haya dañado, póngase en contacto con el servicio técnico.
- El mando a distancia tiene un alcance corto: compruebe que la antena del automatismo tenga la misma frecuencia que el mando a distancia copiado y que esté instalada lejos de paredes y piezas metálicas.

BATERÍA

¡No ingiera la batería, peligro de quemaduras químicas!



- Este producto contiene una batería tipo moneda/botón. Si la batería se ingiere puede causar quemaduras internas graves y provocar la muerte en sólo dos horas.
- Mantenga la batería nueva y usada fuera del alcance de los niños.
- Si el compartimento de la batería no cierra de forma segura, deje de usar el producto y manténgalo fuera del alcance de los niños.
- Si sospecha que las baterías se han tragado o introducido en cualquier otro orificio del cuerpo, busque atención médica de inmediato.



ATENCIÓN!

Riesgo de explosión si la batería se reemplaza por una del tipo incorrecto.

SUSTITUCION DE LA BATERIA:

Fase 1: abra el mando a distancia Artmatic BRAILLE haciendo palanca con un destornillador plano o similar en la ranura superior de la parte posterior del mismo.

Fase 2: retire la parte electrónica de su alojamiento con cuidado de no dañarla.

Fase 3: retire la batería de litio agotada y reemplácela con una nueva (mod. 3V. CR2032) respetando la polaridad indicada.

Fase 4: ensamble el mando a distancia correctamente.

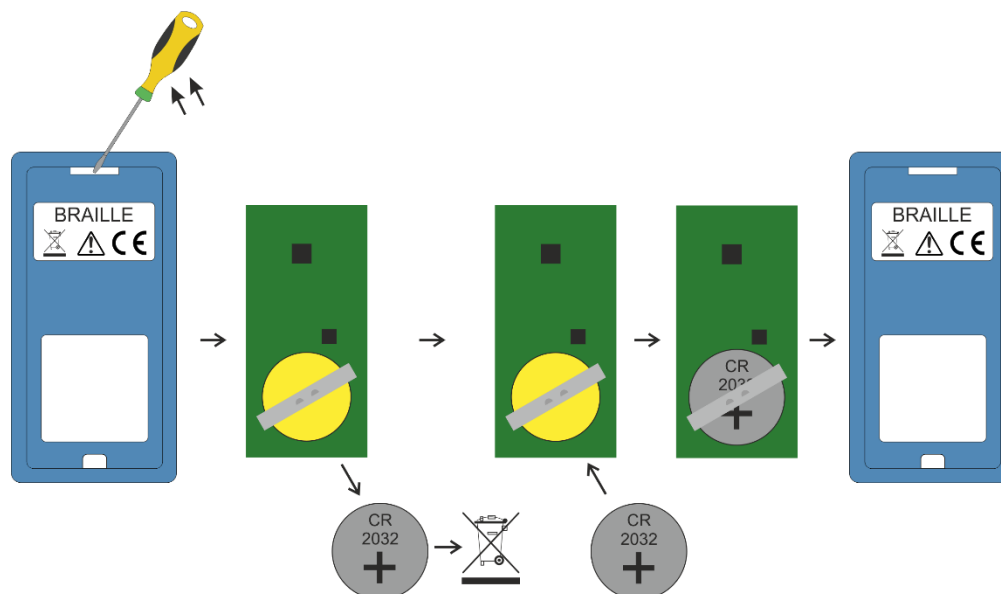

ELIMINACION DEL PRODUCTO

La eliminación del producto debe hacerse de acuerdo con la normativa vigente, y es recomendable separarlos por tipo (cartón, plástico, partes eléctricas y baterías).



DECLARACION DE CONFORMIDAD

Por la presente Anprin Traders SL. declara que Artmatic **BRAILLE** cumple con los requisitos esenciales establecidos por la directiva 2014/53/UE. El mando a distancia también cumple con las normas EN IEC 62368-1:2020+A11:2020+AC:2020 e IEC 62368-1:2018+COR1:2020 relativas a la salud y la seguridad de los usuarios.

INTRODUCTION

Artmatic BRAILLE is a 4-channel remote control equipped with its own Rolling-code (G code) which allows you to manage compatible automations, moreover, thanks to the advanced functions it is able to duplicate fixed-code and Rolling-code remote controls with frequencies 433,92 MHz and 868,3 MHz. Duplication allows you to associate a key of the original remote control of different models and brands to each key of the Artmatic BRAILLE. One of the peculiarities of the remote control is the presence of numbers in the Braille alphabet to help blind people manage their automations.

GENERAL CONDITION



Dear Customer, thank you for purchasing one of our products. We kindly ask you to carefully read and keep this instruction manual as it provides important information regarding the operation and safety of the device.

- The descriptions and diagrams in this booklet are not binding. Anprin Traders SL, while maintaining the main characteristics of the equipment unaltered, it reserves the right at any time and without obligation to update this booklet for technical improvements or for any other commercial reason.
- The equipment must be intended exclusively for the use for which it was designed. Any other use is to be considered improper and therefore dangerous.
- Keep children away from control devices. Do not let children and animals play or stand near the automation.
- Do not leave the remote control near heat sources or immerse it in liquids of any kind.
- Do not swallow the battery, chemical burn hazard (see BATTERY paragraph).
- Do not dispose of the parts of the remote control in the environment, separate the materials and dispose of them in the appropriate containers (see DISPOSAL paragraph).

WARRANTY

The warranty for this product is 24 months from the documented purchase date. The warranty covers the failure of this product for all manufacturing defects. Therefore, those caused by neglect, improper use, tampering and weather events are excluded. Due to their nature, batteries and worn out external parts are excluded from the warranty.

The company Anprin Traders SL, assumes no responsibility for damage caused to people, things and animals resulting from the improper use or failure of the remote control.

TECHNICAL FEATURES

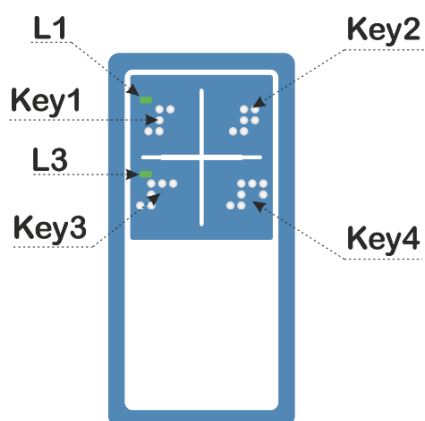

Lithium battery	1x (CR2032)
Number of keys	4
Colors	Blue, Grey, Red, Black/Orange, Green
Working Frequencies	(433,92 / 868,3) MHz
Max. RF power	-5 dBm
Dimensions	33 x 66 x 10 mm
Weight	20g
Degree of protection	IP55
Operating temperature	- 10°C / +50°C

DUPLICATION OF FIXED CODE AND ROLLING-CODE REMOTE CONTROLS

Step 1: press and hold down key 1 of the Artmatic BRAILLE, then press key 2 four times. The green LED L1 starts flashing slowly.

Step 2: release the keys and place the remote control to be duplicated in front of the Artmatic BRAILLE at about (1-4) cm away.

Step 3: press and hold down the key of the original remote control until the green LED L1 of the Artmatic BRAILLE starts flashing quickly.

Step 4: now press the key of the Artmatic BRAILLE in which you want to enter the original code just learnt, then release it and wait for the green LED L1 to switch off. The copy was successful, for correct use of the remote control consult the instruction manual of the automation.

 **ATTENTION:** if the green LED L1 of the Artmatic BRAILLE continue to flash slowly when the original remote control key is pressed continuously, the learning of the original code has not been successful (see the TROUBLESHOOTING paragraph).

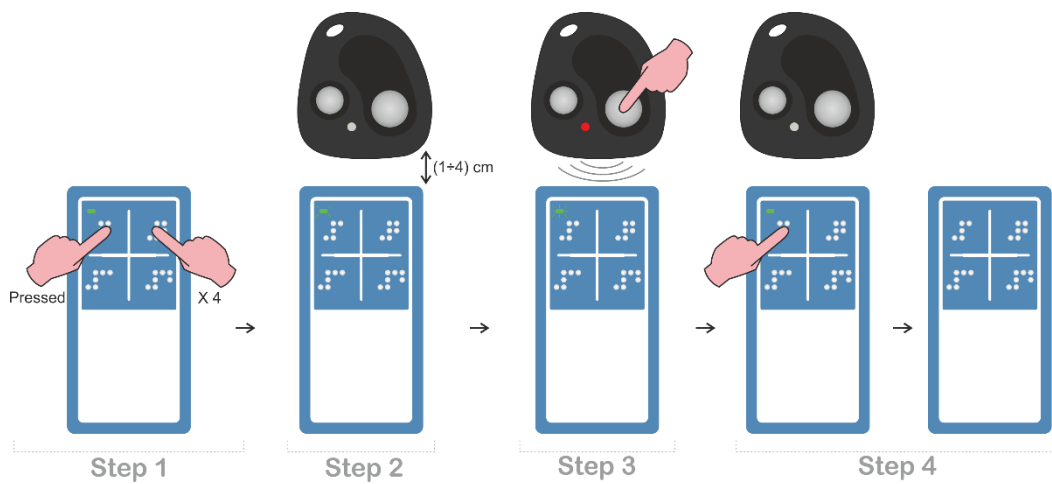

NOTE: the Artmatic BRAILLE memory is completely rewritable, therefore it is possible to overwrite several keys by repeating the operation from step 1.

Example: duplication of the original remote control in key 2 of the Artmatic BRAILLE.

- Press and hold down key 1 of the Artmatic BRAILLE, then press key 2 four times. The green LED L1 starts flashing slowly.
- Release the keys and place the remote control to be duplicated in front of the Artmatic BRAILLE at about (1÷4) cm away.
- Press and hold down the key of the original remote control until the green LED L1 of the Artmatic BRAILLE starts flashing quickly.
- Now press key 2 of the Artmatic BRAILLE and wait for the green LED L1 to switch off. The copy was successful.

DUPLICATION OF BFT REMOTE CONTROLS

Step 1: press and hold down key 1 of the Artmatic BRAILLE, then press key 2 four times. The green LED L1 starts flashing slowly.

Step 2: release the keys and place the BFT remote control in front of the Artmatic BRAILLE at about (4÷20) cm away.

Step 3: press and hold down the BFT key until the green LED L1 lights up steadily, then release it.

Step 4: the green LED L1 starts flash to twice, now send the source code (SEED) of the BFT remote control by pressing the hidden key on the back or, in the case of more recent models, by holding down keys 1 and 2 simultaneously until the green LED L1 of the Artmatic BRAILLE starts flashing quickly, then release them.

Step 5: now press the key of the Artmatic BRAILLE in which you want to enter the original code just learnt, then release it and wait for the green LED L1 to switch off. The copy was successful, for correct use of the remote control consult the instruction manual of the automation.

⚠ ATTENTION: if the green LED L1 of the Artmatic BRAILLE continue to flash slowly when the original remote control key is pressed continuously, the learning of the original code has not been successful (see the TROUBLESHOOTING paragraph).

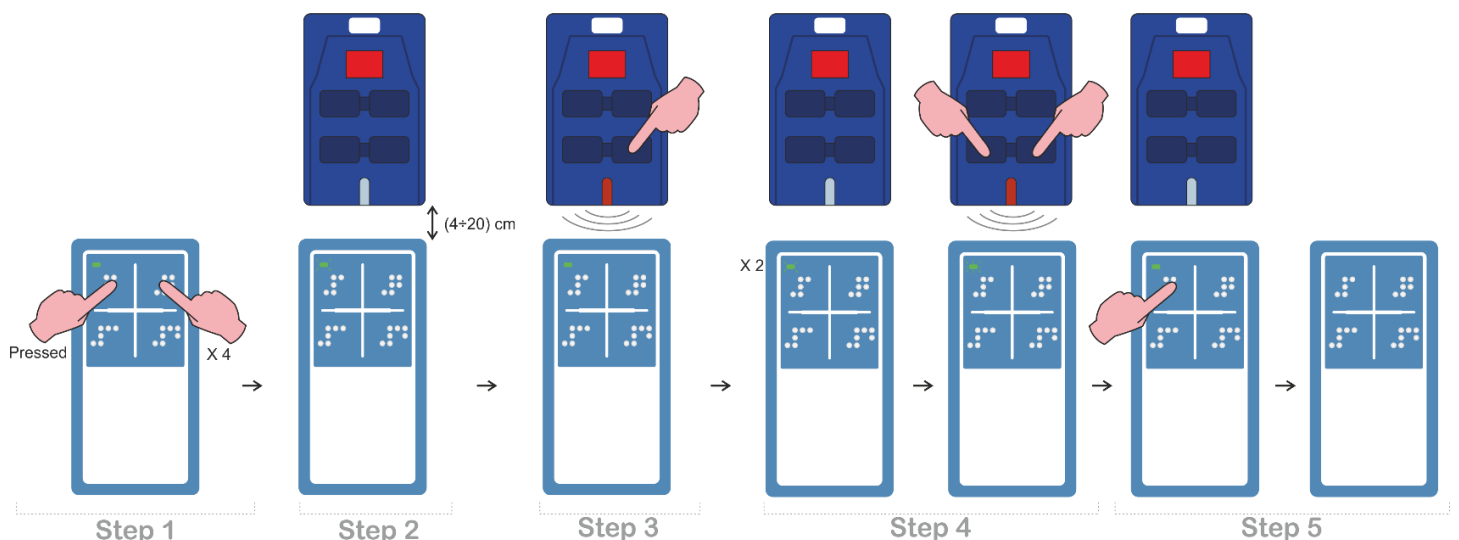

NOTE: the Artmatic BRAILLE memory is completely rewritable, therefore it is possible to overwrite several keys by repeating the operation from step 1.

PROCEDURE FOR SENDING THE SEED FROM THE ARTMATIC BRAILLE (only for copies from a Artmatic BRAILLE BFT):

- Press and hold down keys **1** and **2** of the Artmatic BRAILLE BFT for about five seconds, the green LED L1 starts flashing quickly.
- Release both keys and press the key of the Artmatic BRAILLE BFT whose source code (SEED) you want to send.
- The green LED L1 stays on for about six seconds, equivalent to the duration of sending the SEED.

DUPLICATION OF FAAC/GENIUS REMOTE CONTROLS

Step 1: press and hold down key **1** of the Artmatic BRAILLE, then press key **2** four times. The green LED L1 starts flashing slowly.

Step 2: release the keys and position the FAAC/GENIUS remote control in front of the Artmatic BRAILLE at about (2÷10) cm away.

Step 3: press and hold down the FAAC/GENIUS key until the green LED L1 lights up steadily, then release it.

Step 4: the green LED L1 starts flash to twice, now send the source code (SEED) of the FAAC/GENIUS remote control by pressing keys **1** and **2** simultaneously for about three seconds, then release them. The LED of the original remote control starts flashing.

Step 5: press and hold down the key of the original remote control that you want to duplicate until the green LED L1 of the Artmatic BRAILLE starts flashing quickly, then release them.

Step 6: now press the key of the Artmatic BRAILLE in which you want to enter the original code just learnt, then release it and wait for the green LED L1 to switch off. The copy was successful, for correct use of the remote control consult the instruction manual of the automation.

 **ATTENTION:** if the green LED L1 of the Artmatic BRAILLE continue to flash slowly when the original remote control key is pressed continuously, the learning of the original code has not been successful (see the TROUBLESHOOTING paragraph).

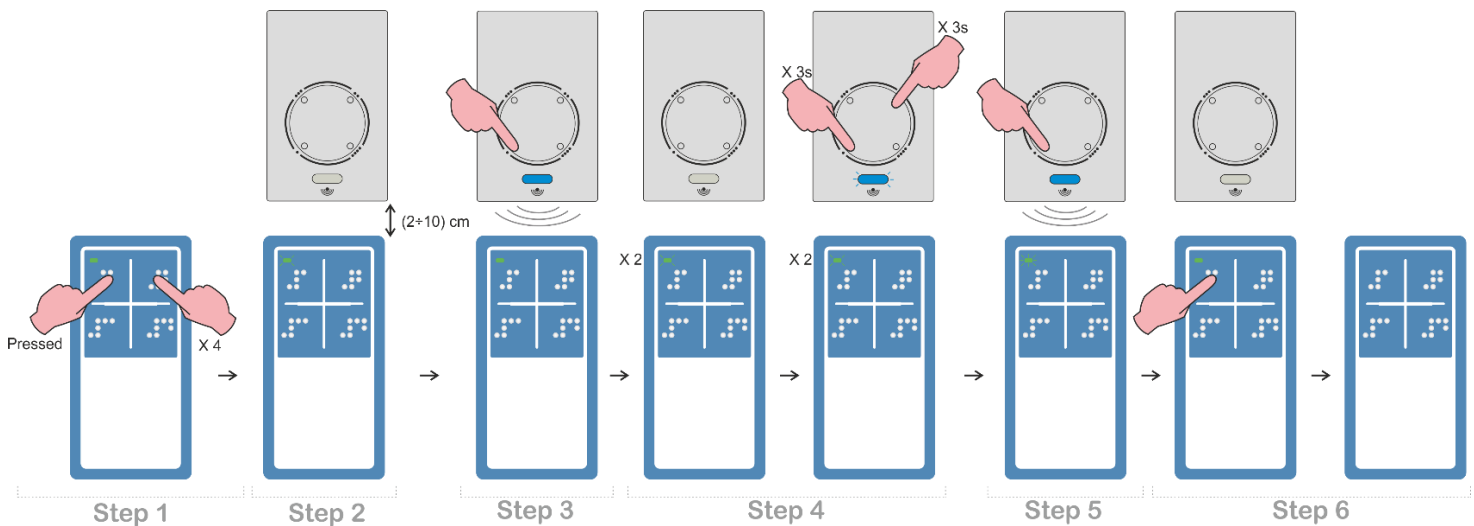

NOTE: the Artmatic BRAILLE memory is completely rewritable, therefore it is possible to overwrite several keys by repeating the operation from step 1.

PROCEDURE FOR SENDING THE SEED FROM THE ARTMATIC BRAILLE (only for copies from a Artmatic BRAILLE FAAC/GENIUS):

- Press and hold down keys **1** and **2** of the Artmatic BRAILLE FAAC/GENIUS for about five seconds, the green LED L1 starts flashing quickly.
- Release both keys and press the key of the Artmatic BRAILLE FAAC/GENIUS whose source code (SEED) you want to send.
- The green LED L1 stays on for about six seconds, equivalent to the duration of sending the SEED.

DUPLICATION OF V2 REMOTE CONTROLS

Step 1: press and hold down key **1** of the Artmatic BRAILLE, then press key **2** four times. The green LED L1 starts flashing slowly.

Step 2: release the keys and position the V2 remote control in front of the Artmatic BRAILLE at about (1÷20) cm away.

Step 3: press and hold down the V2 key until the green LED L1 lights up steadily, then release it.

Step 4: the green LED L1 starts flash to twice. Press and hold down the same key of the V2 remote control pressed previously until the green LED L1 of the Artmatic BRAILLE starts flashing quickly, then release them.

Step 5: now press the key of the Artmatic BRAILLE in which you want to enter the original code just learnt, then release it and wait for the green LED L1 to switch off. The copy was successful, for correct use of the remote control consult the instruction manual of the automation.

ATTENTION: if the green LED L1 of the Artmatic BRAILLE continue to flash slowly when the original remote control key is pressed continuously, the learning of the original code has not been successful (see the TROUBLESHOOTING paragraph).

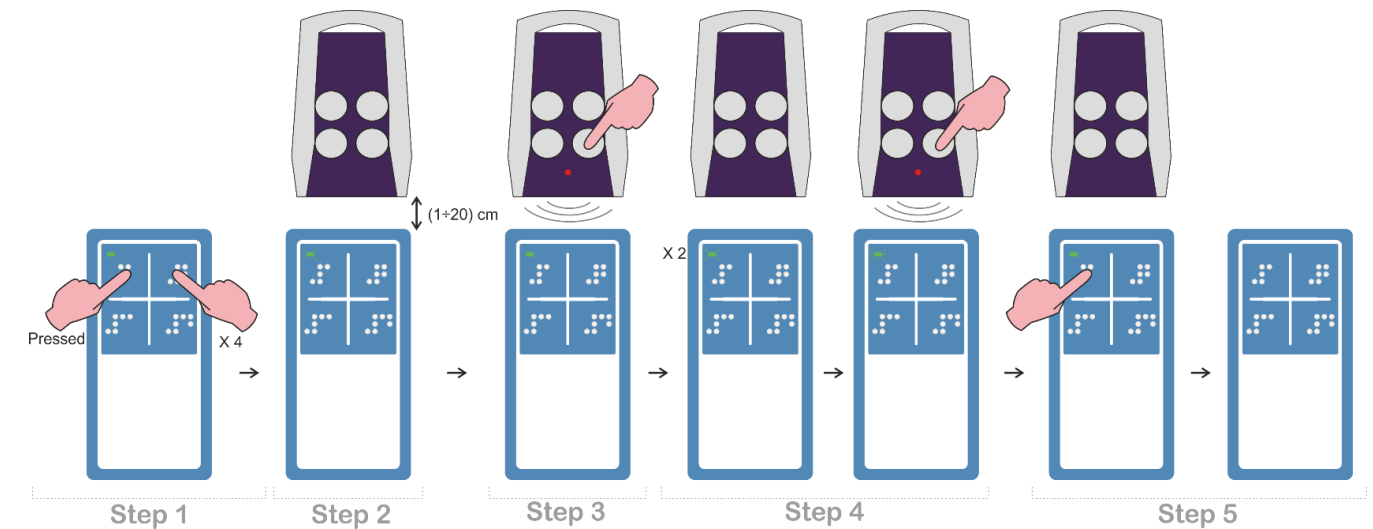

NOTE: the Artmatic BRAILLE memory is completely rewritable, therefore it is possible to overwrite several keys by repeating the operation from step 1.

PROCEDURE FOR SENDING THE SEED FROM THE ARTMATIC BRAILLE (only for copies from a Artmatic BRAILLE V2):

- Press and hold down the same key of the Artmatic BRAILLE V2 pressed previously.

SERIAL CODE DUPLICATION

This procedure allows you to duplicate the serial code (Rolling-code) of the original remote control.

ATTENTION: this copy mode duplicates the serial code! Each time the Artmatic BRAILLE key is pressed, the Rolling-code increases, this makes the original remote control incompatible with the automation until the possible realignment of the codes.

Step 1: press and hold down key **2** of the Artmatic BRAILLE, then press key **1** four times. The green LED L1 starts flashing slowly.

Step 2: release the keys and place the remote control to be duplicated in front of the Artmatic BRAILLE at about (1-4) cm away.

Step 3: press and hold down the key of the original remote control until the green LED L1 of the Artmatic BRAILLE starts flashing quickly.

Step 4: now press the key of the Artmatic BRAILLE in which you want to enter the original code just learnt, then release it and wait for the green LED L1 to switch off. The copy was successful, for correct use of the remote control consult the instruction manual of the automation.

DUPLICATION OF THE FIXED SERIAL CODE

This procedure allows you to duplicate the serial code (Rolling-code) of the original remote control and block its increase.

ATTENTION: this copy mode duplicates the serial code and is fixed at the current value! Use only with compatible automations.

Step 1: press and hold down key **1** of the Artmatic BRAILLE, then press key **3** four times. The green LED L1 starts flashing slowly.

Step 2: release the keys and place the remote control to be duplicated in front of the Artmatic BRAILLE at about (1-4) cm away.

Step 3: press and hold down the key of the original remote control until the green LED L1 of the Artmatic BRAILLE starts flashing quickly.

Step 4: now press the key of the Artmatic BRAILLE in which you want to enter the original code just learnt, then release it and wait for the green LED L1 to switch off. The copy was successful, for correct use of the remote control consult the instruction manual of the automation.

TROUBLESHOOTING

- When a key of the Artmatic BRAILLE is pressed, the green LED L3 lights up: battery flat, it is necessary to replace it.
- During the copying phase, the green LED L1 continue to flash slowly, Artmatic BRAILLE has not learned the original code:
 - Check that the original remote control you intend to copy is compatible (fixed code or Rolling-code)
 - Replace the original remote control battery with a new one.
 - The electronic part may have been damaged, contact support.
- The remote control has a short range: check that the automation antenna has the same frequency as the copied remote control, and is installed away from walls and metal parts.

BATTERY

Do not swallow the battery, chemical burn hazard!



- This product contains a coin/button cell battery. If the battery is swallowed, it can cause severe internal burns and lead to death in just two hours.
- Keep new and used batteries out of the reach of children.
- If the battery compartment does not close securely, stop using the product and keep it out of the reach of children.
- If you suspect that batteries have been swallowed or inserted into any other body orifice, seek immediate medical attention.



ATTENTION!

Risk of explosion if battery is replaced by an incorrect type.

BATTERY REPLACEMENT:

Step 1: open the Artmatic BRAILLE remote control by levering with a slotted screwdriver or similar in the upper slot on the back of the same.

Step 2: remove the electronic part from its seat, being careful not to damage it.

Step 3: remove the used lithium battery and replace it with a new 3V mod. **CR2032** respecting the indicated polarity.

Step 4: restore the remote control.

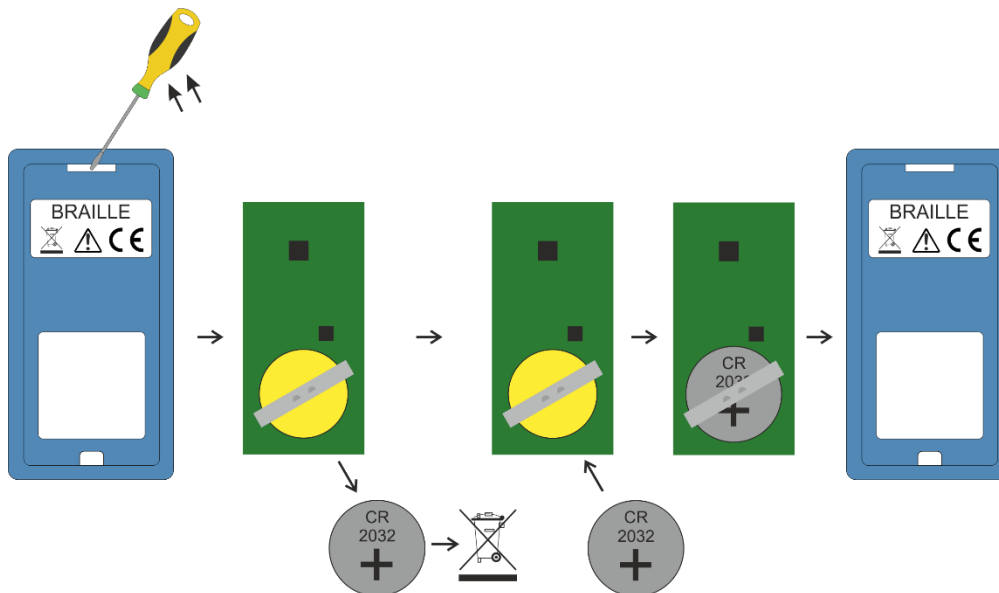

DISPOSAL

The disposal of materials must be done in compliance with current regulations. It is appropriate to separate them by type (paper, plastic, electrical parts and batteries).



DECLARATION OF CONFORMITY

Hereby company Anprin Traders SL. Declares Artmatic **BRAILLE** complies with the requirements of directive 2014/53/EU. The remote control also complies the standards EN IEC 62368-1:2020+A11:2020+AC:2020 e IEC 62368-1:2018+COR1:2020 regarding the health and safety of users.

INTRODUZIONE

Artmatic BRAILLE è un radiocomando 4 canali dotato di un proprio Rolling-code (codice G) che consente di gestire le automazioni compatibili, inoltre, grazie alle funzioni avanzate è in grado di duplicare vari radiocomandi a codice fisso e Rolling-code con frequenze 433,92 MHz e 868,3 MHz. La duplicazione permette di associare ad ogni tasto dell'Artmatic BRAILLE un tasto del radiocomando originale di modelli e marchi differenti. Una delle peculiarità del radiocomando è la presenza dei numeri in alfabeto braille per aiutare le persone non vedenti a gestire le proprie automazioni.

CONDIZIONI GENERALI



Gentile Cliente, la ringraziamo per aver acquistato un nostro prodotto. Le chiediamo gentilmente di leggere con attenzione e di conservare questo manuale d'istruzioni in quanto fornisce importanti indicazioni riguardanti il funzionamento e la sicurezza del dispositivo.

- Le descrizioni e gli schemi del presente libretto non sono impegnative. Anprin Traders SL. pur mantenendo inalterate le caratteristiche principali dell'apparecchiatura si riserva per miglioramenti tecnici o per qualunque altra motivazione commerciale, il diritto in qualsiasi momento e senza impegno di aggiornare il presente libretto.
- L'apparecchiatura dovrà essere destinata esclusivamente all'impiego per il quale è stata concepita. Ogni altro uso è da ritenersi improprio e quindi pericoloso.
- Tenere lontano i bambini dai dispositivi di comando. Non lasciare che bambini e animali giochino o sostino in prossimità dell'automazione.
- Non lasciare il radiocomando in prossimità di fonti di calore nè immergerlo in liquidi di qualsiasi genere.
- Non ingerire la batteria, pericolo di ustione chimica (vedi paragrafo BATTERIA).
- Non disperdere le parti del radiocomando nell'ambiente, differenziare i materiali e smaltirli negli appositi contenitori (vedi paragrafo SMALTIMENTO).

GARANZIA

La garanzia di questo prodotto è di 24 mesi dalla data di acquisto fiscalmente documentata. La garanzia copre il mancato funzionamento di questo prodotto per tutti i difetti derivanti dalla fabbricazione. Restano pertanto esclusi quelli causati dall'incuria, uso improprio, manomissioni ed agenti atmosferici. Data la loro natura sono escluse dalla garanzia le batterie e le parti esterne soggette ad usura.

La società Anprin Traders SL. non si assume nessuna responsabilità per i danni provocati a persone, cose ed animali derivanti dall'uso improprio o mancato funzionamento del radiocomando.

CARATTERISTICHE TECNICHE

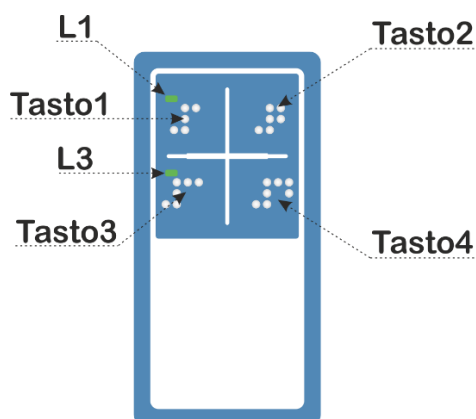

Batteria al litio	1x (CR2032)
Numero di tasti	4
Colori	Blu, Grigio, Rosso, Nero/Arancio, Verde
Frequenze di lavoro	(433,92 / 868,3) MHz
Max. potenza a radiofrequenza	-5 dBm
Dimensioni	33 x 66 x 10 mm
Peso	20g
Grado di protezione	IP55
Temperatura di esercizio	- 10°C / +50°C

DUPLICAZIONE DI RADIOCOMANDI A CODICE FISSO E ROLLING-CODE

Fase 1: premere e tenere premuto il tasto 1 dell'Artmatic BRAILLE, quindi premere quattro volte il tasto 2. Il LED verde L1 inizia a lampeggiare lentamente.

Fase 2: rilasciare i tasti e posizionare il radiocomando da duplicare di fronte all'Artmatic BRAILLE a circa (1÷4) cm di distanza.

Fase 3: premere e tenere premuto il tasto del radiocomando originale finché il LED verde L1 dell'Artmatic BRAILLE inizia a lampeggiare velocemente, quindi rilasciarlo.

Fase 4: premere ora il tasto dell'Artmatic BRAILLE nel quale si desidera inserire il codice originale appena appreso, quindi rilasciarlo e attendere lo spegnimento del LED verde L1. La copia è avvenuta con successo, per un corretto utilizzo del radiocomando consultare il manuale d'istruzioni dell'automazione.



ATTENZIONE: se alla pressione continua del tasto del radiocomando originale il LED verde L1 dell'Artmatic BRAILLE continua a lampeggiare lentamente, l'apprendimento del codice originale non è andato a buon fine (vedi paragrafo RISOLUZIONE PROBLEMI).

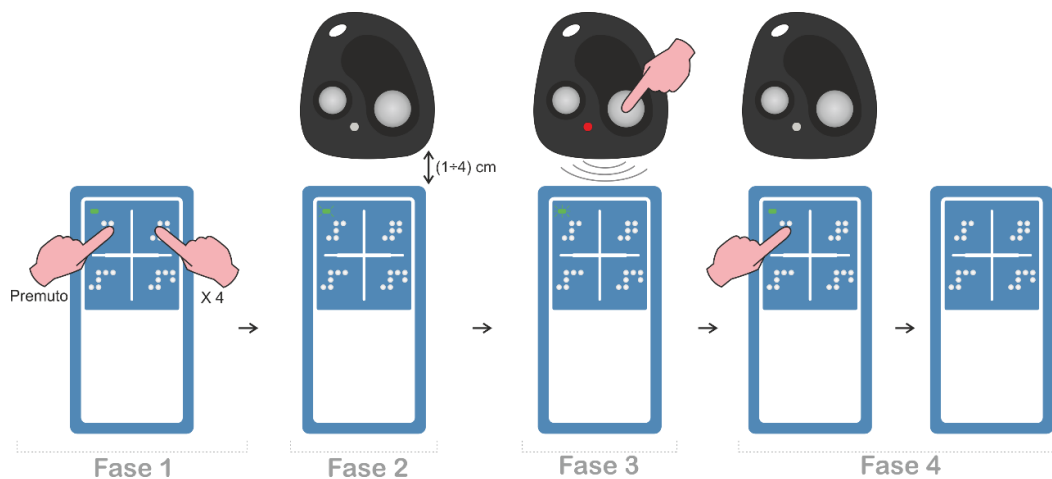

NOTA: la memoria dell'Artmatic BRAILLE è completamente riscrivibile, quindi è possibile sovrascrivere più tasti ripetendo l'operazione dalla fase 1.

Esempio: duplicazione del radiocomando originale nel tasto 2 dell'Artmatic BRAILLE.

- Premere e tenere premuto il tasto 1 dell'Artmatic BRAILLE, quindi premere quattro volte il tasto 2. Il LED verde L1 inizia a lampeggiare lentamente.
- Rilasciare i tasti e posizionare il radiocomando da duplicare di fronte all'Artmatic BRAILLE a circa (1+4) cm di distanza.
- Premere e tenere premuto il tasto del radiocomando originale finché il LED verde L1 dell'Artmatic BRAILLE inizia a lampeggiare velocemente, quindi rilasciarlo.
- Premere ora il tasto 2 dell'Artmatic BRAILLE, quindi rilasciarlo e attendere lo spegnimento del LED verde L1. La copia è avvenuta con successo.

DUPLICAZIONE DI RADIOCOMANDI BFT

Fase 1: premere e tenere premuto il tasto 1 dell'Artmatic BRAILLE, quindi premere quattro volte il tasto 2. Il LED verde L1 inizia a lampeggiare lentamente.

Fase 2: rilasciare i tasti e posizionare il radiocomando BFT di fronte all'Artmatic BRAILLE a circa (4+20) cm di distanza.

Fase 3: premere e tenere premuto il tasto del BFT fino all'accensione fissa del LED verde L1, quindi rilasciarlo.

Fase 4: il LED verde L1 inizia ad emettere un doppio lampeggio, inviare ora il codice sorgente (SEED) del radiocomando BFT premendo il tasto nascosto sul retro o, nel caso di modelli più recenti, tenendo premuti contemporaneamente i tasti 1 e 2 finché il LED verde L1 dell'Artmatic BRAILLE inizia a lampeggiare velocemente, quindi rilasciarli.

Fase 5: premere ora il tasto dell'Artmatic BRAILLE nel quale si desidera inserire il codice originale appena appreso, quindi rilasciarlo e attendere lo spegnimento del LED verde L1. La copia è avvenuta con successo, per un corretto utilizzo del radiocomando consultare il manuale d'istruzioni dell'automazione.

ATTENZIONE: se alla pressione continua del tasto del radiocomando originale il LED verde L1 dell'Artmatic BRAILLE continua a lampeggiare lentamente, l'apprendimento del codice originale non è andato a buon fine (vedi paragrafo RISOLUZIONE PROBLEMI).

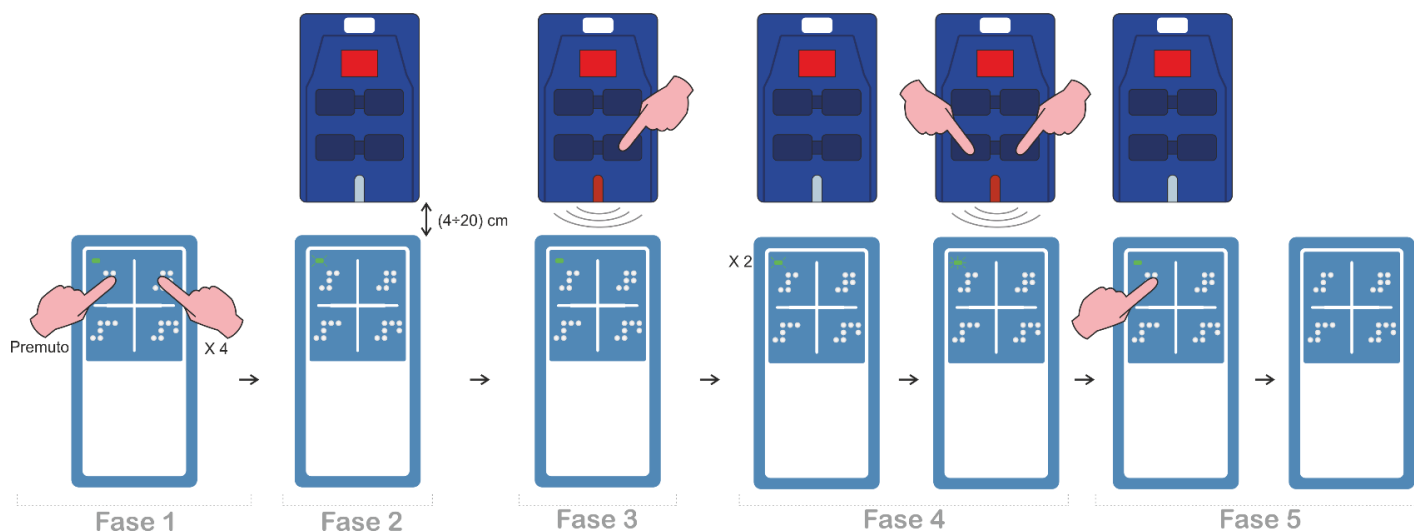

NOTA: la memoria dell'Artmatic BRAILLE è completamente riscrivibile, quindi è possibile sovrascrivere più tasti ripetendo l'operazione dalla fase 1.

PROCEDURA D'INVIO DEL SEED DALL'ARTMATIC BRAILLE (solo per copie da un Armatic BRAILLE BFT):

- Premere e tenere premuti i tasti **1** e **2** dell'Armatic BRAILLE BFT per circa cinque secondi, il LED verde L1 inizia a lampeggiare velocemente.
- Rilasciare entrambi i tasti e premere il tasto dell'Armatic BRAILLE BFT di cui si vuole inviare il codice sorgente (SEED).
- Il LED verde L1 resta acceso per circa sei secondi, equivalente alla durata di invio del SEED.

DUPLICAZIONE DI RADIOCOMANDI FAAC/GENIUS

Fase 1: premere e tenere premuto il tasto **1** dell'Armatic BRAILLE, quindi premere quattro volte il tasto **2**. Il LED verde L1 inizia a lampeggiare lentamente.

Fase 2: rilasciare i tasti e posizionare il radiocomando FAAC/GENIUS di fronte all'Armatic BRAILLE a circa (2÷10) cm di distanza.

Fase 3: premere e tenere premuto il tasto del FAAC/GENIUS fino all'accensione fissa del LED verde L1, quindi rilasciarlo.

Fase 4: il LED verde L1 inizia ad emettere un doppio lampeggio, inviare ora il codice sorgente (SEED) del radiocomando FAAC/GENIUS premendo contemporaneamente i tasti **1** e **2** per circa tre secondi, quindi rilasciarli. Il LED del radiocomando originale inizia a lampeggiare.

Fase 5: premere e tenere premuto il tasto del radiocomando originale che si desidera duplicare finché il LED verde L1 dell'Armatic BRAILLE inizia a lampeggiare velocemente, quindi rilasciarlo.

Fase 6: premere ora il tasto dell'Armatic BRAILLE nel quale si desidera inserire il codice originale appena appreso, quindi rilasciarlo e attendere lo spegnimento del LED verde L1. La copia è avvenuta con successo, per un corretto utilizzo del radiocomando consultare il manuale d'istruzioni dell'automazione.

 **ATTENZIONE:** se alla pressione continua del tasto del radiocomando originale il LED verde L1 dell'Armatic BRAILLE continua a lampeggiare lentamente, l'apprendimento del codice originale non è andato a buon fine (vedi paragrafo RISOLUZIONE PROBLEMI).

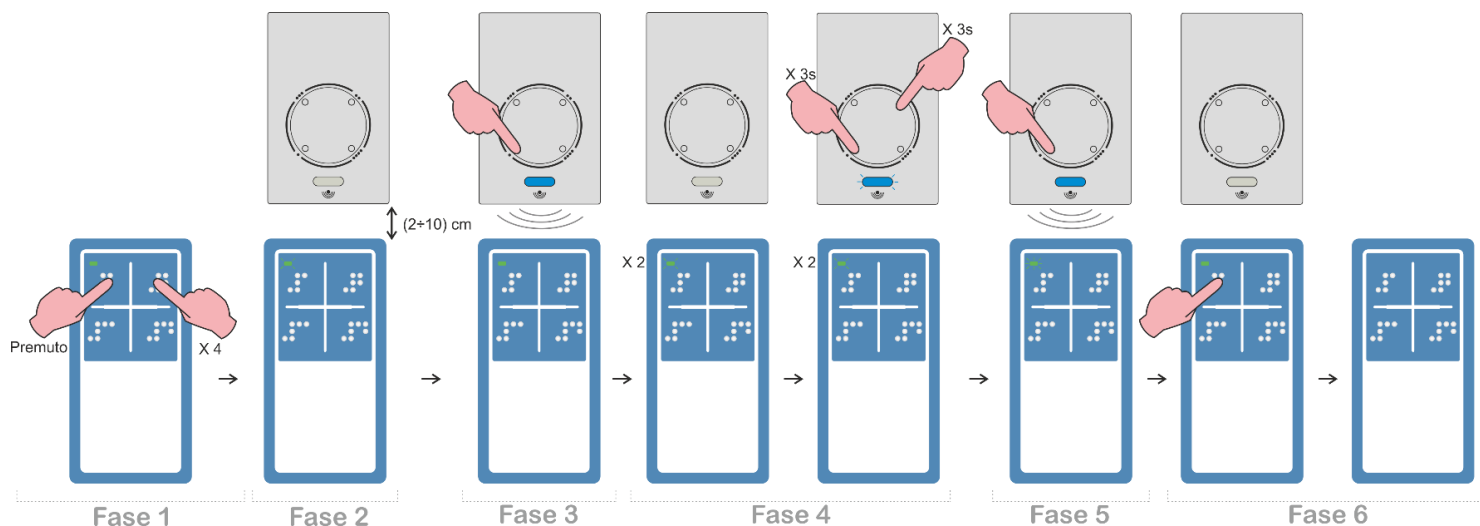

NOTA: la memoria dell'Armatic BRAILLE è completamente riscrivibile, quindi è possibile sovrascrivere più tasti ripetendo l'operazione dalla fase 1.

PROCEDURA D'INVIO DEL SEED DALL'ARTMATIC BRAILLE (solo per copie da Armatic BRAILLE FAAC/GENIUS):

- Premere e tenere premuti i tasti **1** e **2** dell'Armatic BRAILLE FAAC/GENIUS per circa cinque secondi, il LED verde L1 inizia a lampeggiare velocemente.
- Rilasciare entrambi i tasti e premere il tasto dell'Armatic BRAILLE FAAC/GENIUS di cui si vuole inviare il codice sorgente (SEED).
- Il LED verde L1 resta acceso per circa sei secondi, equivalente alla durata di invio del SEED.

DUPLICAZIONE DI RADIOCOMANDI V2

Fase 1: premere e tenere premuto il tasto **1** dell'Armatic BRAILLE, quindi premere quattro volte il tasto **2**. Il LED verde L1 inizia a lampeggiare lentamente.

Fase 2: rilasciare i tasti e posizionare il radiocomando V2 di fronte all'Armatic BRAILLE a circa (1÷20) cm di distanza.

Fase 3: premere e tenere premuto il tasto del V2 fino all'accensione fissa del LED verde L1, quindi rilasciarlo.

Fase 4: il LED verde L1 inizia ad emettere un doppio lampeggio. Premere e tenere premuto lo stesso tasto del radiocomando V2 pressato precedentemente finché il LED verde L1 dell'Armatic BRAILLE inizia a lampeggiare velocemente, quindi rilasciarlo.

Fase 5: premere ora il tasto dell'Armatic BRAILLE nel quale si desidera inserire il codice originale appena appreso, quindi rilasciarlo e attendere lo spegnimento del LED verde L1. La copia è avvenuta con successo, per un corretto utilizzo del radiocomando consultare il manuale d'istruzioni dell'automazione.

 **ATTENZIONE:** se alla pressione continua del tasto del radiocomando originale il LED verde L1 dell'Armatic BRAILLE continua a lampeggiare lentamente, l'apprendimento del codice originale non è andato a buon fine (vedi paragrafo RISOLUZIONE PROBLEMI).

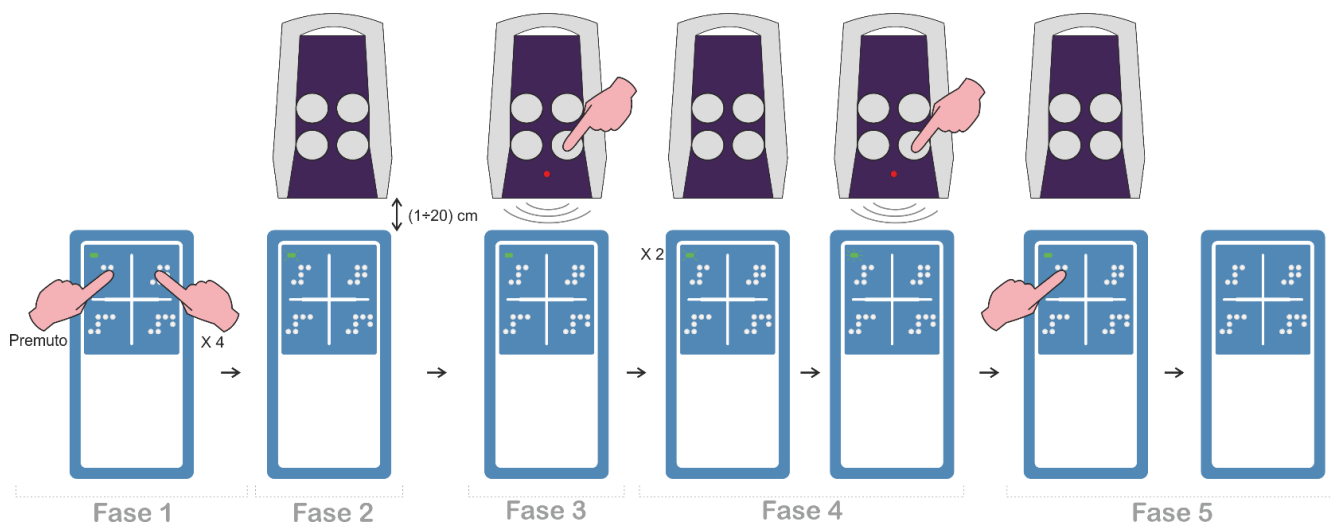

NOTA: la memoria dell'Armatic BRAILLE è completamente riscrivibile, quindi è possibile sovrascrivere più tasti ripetendo l'operazione dalla fase 1.

PROCEDURA D'INVIO DEL SEED DALL'ARTMATIC BRAILLE (solo per copie da Armatic BRAILLE V2):

- Premere e tenere premuto lo stesso tasto dell'Armatic BRAILLE V2 pressato precedentemente.

DUPLICAZIONE DEL CODICE SERIALE

Questa procedura consente di duplicare il codice seriale (Rolling-code) del radiocomando originale.

 **ATTENZIONE:** questa modalità di copia duplica il codice seriale! Ad ogni pressione del tasto dell'Armatic BRAILLE il codice Rolling-code incrementa, questo rende incompatibile il radiocomando originale con l'automazione fino all'eventuale riallineamento dei codici.

Fase 1: premere e tenere premuto il tasto 2 dell'Armatic BRAILLE, quindi premere quattro volte il tasto 1. Il LED verde L1 inizia a lampeggiare lentamente.

Fase 2: rilasciare i tasti e posizionare il radiocomando da duplicare di fronte all'Armatic BRAILLE a circa (1+4) cm di distanza.

Fase 3: premere e tenere premuto il tasto del radiocomando originale finché il LED verde L1 dell'Armatic BRAILLE inizia a lampeggiare velocemente, quindi rilasciarlo.

Fase 4: premere ora il tasto dell'Armatic BRAILLE nel quale si desidera inserire il codice originale appena appreso, quindi rilasciarlo e attendere lo spegnimento del LED verde L1. La copia è avvenuta con successo, per un corretto utilizzo del radiocomando consultare il manuale d'istruzioni dell'automazione.

DUPLICAZIONE DEL CODICE SERIALE FISSO

Questa procedura consente di duplicare il codice seriale (Rolling-code) del radiocomando originale e bloccarne il suo incremento.

 **ATTENZIONE:** questa modalità di copia duplica il codice seriale e viene fissato al valore attuale! Utilizzare solo con automazioni compatibili.

Fase 1: premere e tenere premuto il tasto 1 dell'Armatic BRAILLE, quindi premere quattro volte il tasto 3. Il LED verde L1 inizia a lampeggiare lentamente.

Fase 2: rilasciare i tasti e posizionare il radiocomando da duplicare di fronte all'Armatic BRAILLE a circa (1+4) cm di distanza.

Fase 3: premere e tenere premuto il tasto del radiocomando originale finché il LED verde L1 dell'Armatic BRAILLE inizia a lampeggiare velocemente, quindi rilasciarlo.

Fase 4: premere ora il tasto dell'Armatic BRAILLE nel quale si desidera inserire il codice originale appena appreso, quindi rilasciarlo e attendere lo spegnimento del LED verde L1. La copia è avvenuta con successo, per un corretto utilizzo del radiocomando consultare il manuale d'istruzioni dell'automazione.

RISOLUZIONE PROBLEMI

- Premendo un tasto dell'Armatic BRAILLE si accende il LED verde L3: batteria scarica, è necessario procedere alla sostituzione.
- In fase di copia il LED verde L1 continua a lampeggiare lentamente, l'Armatic BRAILLE non ha appreso il codice originale:

- Verificare che il radiocomando originale che si intende copiare sia compatibile (codice fisso o Rolling-code).
- Sostituire la batteria del radiocomando originale con una nuova.
- La scheda potrebbe aver subito danni, contattare l'assistenza.
- Il radiocomando ha poca portata: verificare che l'antenna dell'automazione sia della stessa frequenza del radiocomando copiato, e sia installata lontano da pareti e parti metalliche.

BATTERIA

Non ingerire la batteria, pericolo di ustione chimica!



- Questo prodotto contiene una batteria con elemento a moneta/botone. Se la batteria viene ingerita può provocare in sole due ore gravi ustioni interne e portare alla morte.
- Tenere le batterie nuove e usate fuori dalla portata dei bambini.
- Se il comparto batterie non si chiude saldamente, sospendere l'uso del prodotto e tenerlo fuori dalla portata dei bambini.
- In caso di sospetta ingestione delle batterie o del loro inserimento in altri orifizi corporei, rivolgersi immediatamente a un medico.



ATTENZIONE!

Rischio di esplosione se la batteria viene sostituita con un tipo errato.

SOSTITUZIONE DELLA BATTERIA:

Fase 1: aprire il radiocomando Artmatic BRAILLE facendo leva con un cacciavite a taglio o simile nella fessura superiore nel retro dello stesso.

Fase 2: rimuovere la parte elettronica dalla sua sede facendo attenzione a non danneggiarla.

Fase 3: rimuovere la batteria al litio esausta e sostituirla con una nuova 3V mod. **CR2032** rispettando la polarità indicata.

Fase 4: ripristinare correttamente il radiocomando.

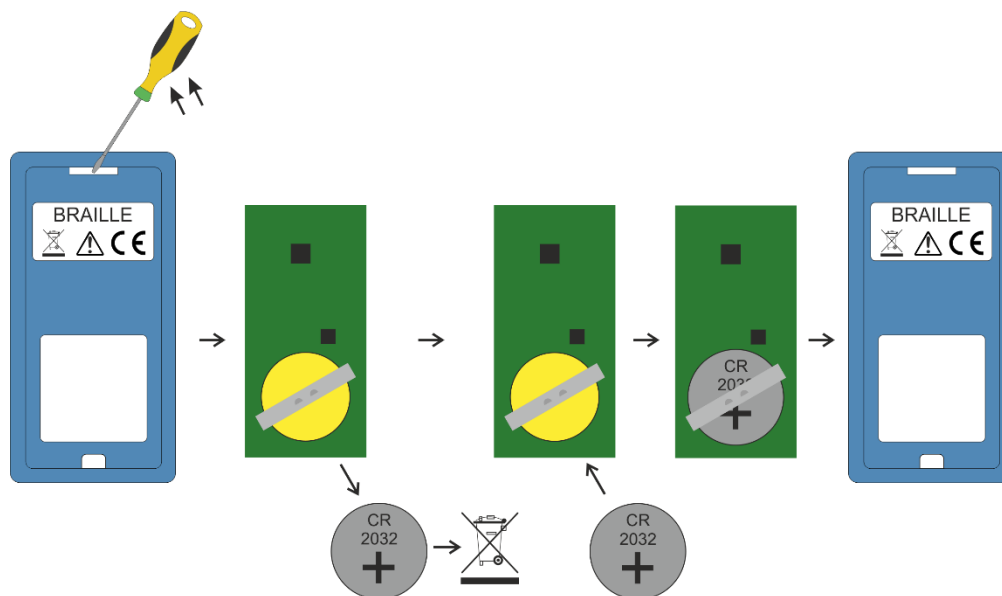

SMALTIMENTO

Lo smaltimento dei materiali va fatto rispettando le normative vigenti, ed è opportuno separarli per tipologia (cartone, plastica, parti elettriche e batterie).



DICHIARAZIONE DI CONFORMITA'

Con la presente Anprin Traders SL. dichiara che Artmatic **BRaille** è conforme ai requisiti essenziali stabiliti dalla direttiva 2014/53/EU. Il radiocomando rispetta inoltre gli standard EN IEC 62368-1:2020+A11:2020+AC:2020 e IEC 62368-1:2018+COR1:2020 riguardanti la salute e sicurezza degli utilizzatori.